

S.R.O.
BRIMAK

VO a MO s kúpeľňovým zariadením
Kráľová nad Váhom
800m od Šale vedľa cesty do Galanty
Tel.: 031 / 770 6116, Fax: 031 / 770 6217
e-mail: brimak@brimak.sk, ds@brimak.sk

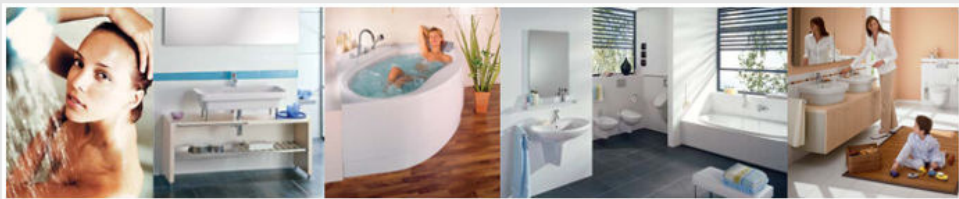

V kúpeľni sa začína i končí každý náš deň. Dodáva nám rannú energiu, sviežosť, a večer nás ukludní a pripraví na zdravý spánok.

Preto je dôležité, aby naša kúpeľňa vyžarovala pozitívnu energiu, ktorá Vás ukludní a osvieži.

BRIMAK s.r.o. - Vám dodá kúpeľňové zariadenie od renomovaných výrobcov. Nedovoľte, aby stále kvapkajúca batéria Vám pokazila deň. Nakupujte kvalitu, nakupujte v BRIMAK-u.

LAUFEN RAVAK VIVA MUREXIN
Roca ROLTECHNIK Intercom MKW
JIKA Vagnerplast Krajcar GROHE

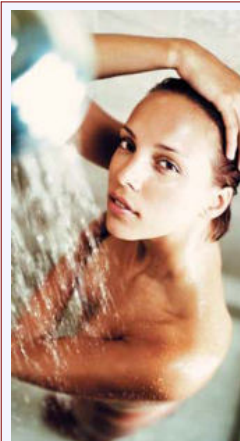

www.brimak.sk | brimak@brimak.sk | tel.: 031 770 6116 | fax: 031 770 6217



Hans Grohe CS s.r.o. · Moravanská 85 · CZ-619 00 Brno · Tel: +420/547 212 334
Fax: +420/547 212 521 · info@hansgrohe.cz · www.hansgrohe.cz



CZ-Talis S · Obj.č. 84 220 081 · 11/02/6 · Vytlačeno v Německu na ekologicky běleném papíře.

hansgrohe

Talis S

To je můj směr.



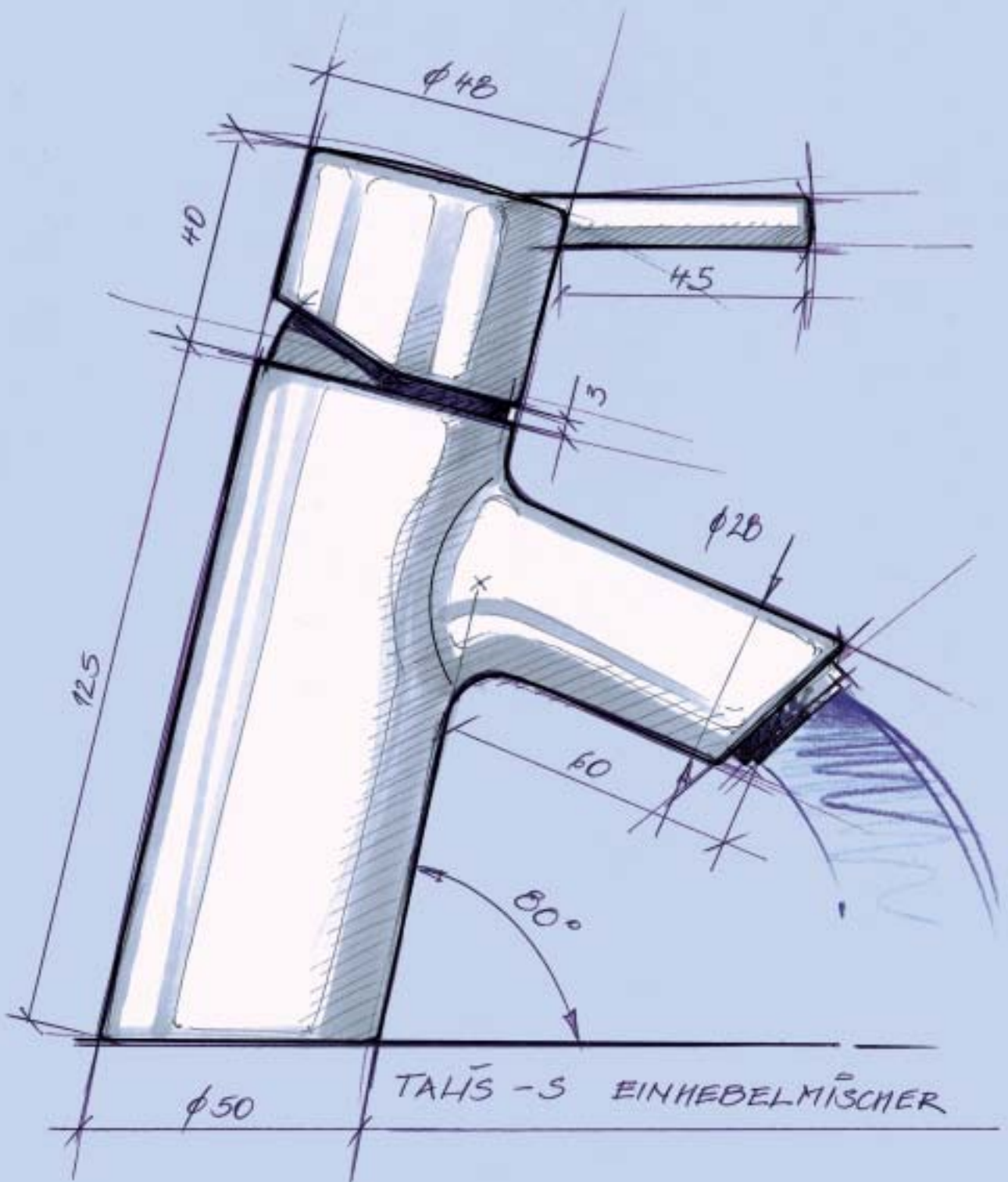

Talis S aneb nový prostý styl v designu koupelen. Štíhlý. Bez zbytečných ozdob. Nekonvenční. Opovážlivý. Kompletní nabídka – od umyvadlové až po vanovou baterii. Design, který udává směr dalšího vývoje v koupelnách, a navíc za zajímavou cenu.



„Moderní člověk se stal ještě náročnějším. Je pro něj důležité obklopovat se nejen nutnými, ale také krásnými věcmi. To platí i pro koupelnu. Řada Talis S představuje obojí – je praktická i krásná zároveň. Série armatur, funkční v různých oblastech použití, a nekonvenční pokud jde o vnější vzhled. Linie Talis S se vyznačuje přímočarostí bez příkras a kudrlinek a udává tak směr dalšího vývoje designu. A za cenu, díky níž se náročný design konečně stává dostupným.“ Tom Schönherr, Phoenix Design

Talis S

Umyvadlo & bidet



Umyvadlová baterie

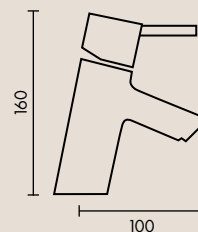
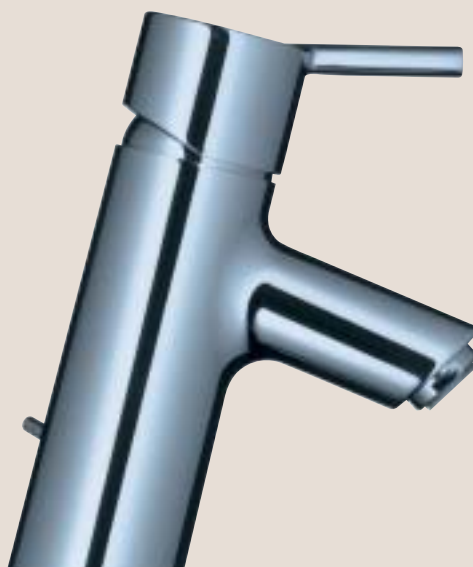

Talis S šetří tam, kde jiní plytvají. Na designu: o čemž svědčí štíhlé, suverénní tvary umyvadlové baterie. A na spotřebě vody: Díky funkci Waterdimmer je možné snížit průtok vody na pouhých 7,2 l/min. – místo běžných 12 l, které bývají většinou spotřebovány u obyčejných armatur.



Bidetová baterie

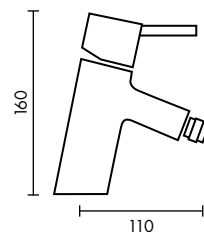

Na funkčnosti se však nešetřilo: jako všechny armatury od firmy Hansgrohe, je také linie umyvadlových a bidetových baterií Talis S vybavena keramickou kartuší M3. K tomu všemu ještě upevnění Boltic pro stabilní usazení páky bez viklání a funkce pro úsporu energie Safety Function, která slouží zároveň jako ochrana proti opaření.

Talis S Umyvadlo



Umyvadlová baterie s otočným výtokem

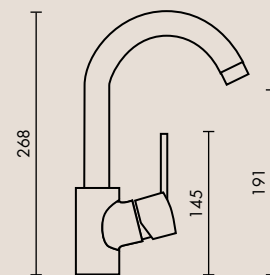

Svěží vánek do koupelen přináší umyvadlová baterie Talis S se svým výtokem otočným o 360°. Kromě toho nabízí maximální komfort i svou výškou. Typická páka Talis S může být umístěna vpravo, vlevo nebo vepředu. V elegantním těle se skrývá nejlepší technika značky Hansgrohe – úsporná funkce Rubit-Waterdimmer, nová keramická kartuše M2 s dlouhou životností a systém Boltic pro stabilní zavírání páky bez viklání. Integrovaná bezpečnostní funkce Safety Function šetří energii a zajišťuje spolehlivou ochranu proti opaření.

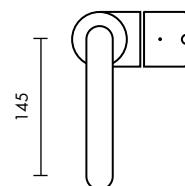

Ať už k umývání vlasů, plnění vysokých nádob nebo vyplachování umyvadla – vysoký výtok umyvadlové baterie Talis S usnadňuje používání koupelny a činí Váš život pohodlnějším. Umyvadlová baterie je otočná o 360°.



Vanová baterie na omítku

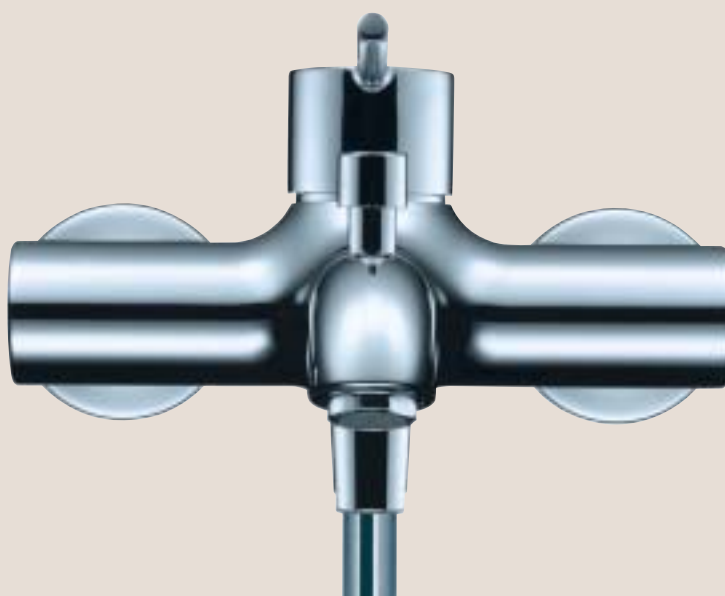
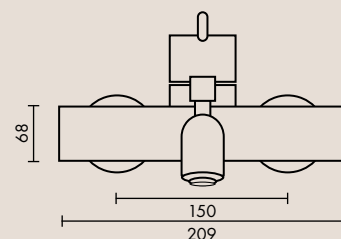

Samozřejmě i milovníci van ve stylu wellness nepřijdou zkrátka u nového designu linie Talis S. Také nástěnné verze vanových armatur jsou vybaveny trvanlivou keramickou kartuší M3, upevněním páky Boltic jako ochranou proti viklání a úspornou funkcí Safety Function, která poskytuje dobrou službu i jako ochrana proti opáření.



Vanový termostat na omítku

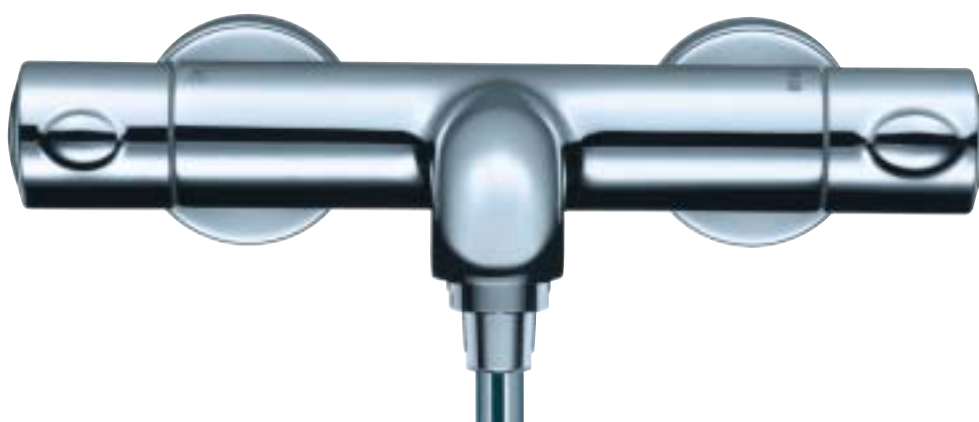
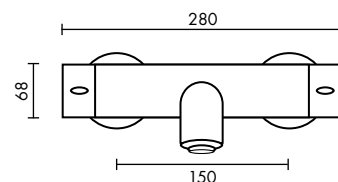

Také nástěnný vanový termostat Ecostat 1001 SL díky svému přímočarému strohému designu vzhledově perfektně zapadá do linie Talis S. Stejně tak jako jeho technické vybavení: pomocí funkce Safety Funktion je možné bez použití náradí nastavit zarážku pro průtok horké vody, a funkce Safety Stop zabraňuje nechtěné volbě teploty vody nad 38°C, uzavírání a přepínání jsou umístěny v totéž ovládacím knoflíku.

Talis S Sprcha



Sprchová baterie na omítku

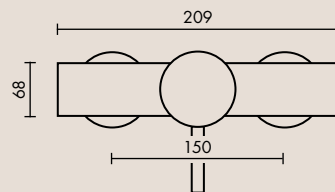

Co může být příjemnějšího, než zahájit den osvěžující sprchou? Vlastně jen jediná věc: osvěžit se pod sprchou z linie Talis S. Z hlediska funkčnosti se tato nástěnná baterie může pochlubit keramickou kartuší M3, upevněním páky Boltic a funkcí Safety pro úsporu energie. Design se vyznačuje úzkou a pro tuto linii charakteristickou pákou.

Sprchový termostat na omítku

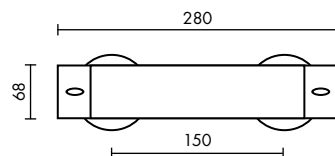

Hodí se k linii Talis S: moderní sporé tvary sprchového termostatu Ecostat 1001 SL hladce zapadají do celé série. Také za ním se skrývá osvědčená technika firmy Hansgrohe: je vybaven funkcemi Ecostop a Safety Stop, a k tomu nabízí – nově k funkci Ecostat – také praktickou funkci Safety Function s přednastavitelným omezením teploty vody.

Talis S Sprcha



Sprchová baterie pod omítku

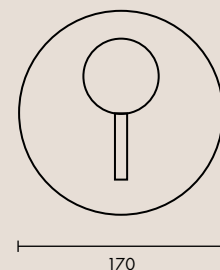

Také u varianty pro montáž pod omítku dosáhla linie Talis S pěkného tvaru. Tato páková baterie se strohým designem je vybavena keramickou kartuší M3, upevněním páky Boltic a funkcí Safety Function. Její okrouhlý tvar vrchního dílu v sobě skrývá revoluční objev v oblasti instalace pod omítkou – ibox universal, který umožňuje bez problémů vyřešit eventuální pozdější přestavbu, např. přejít na řešení s termostatem.

Vanová baterie pod omítku

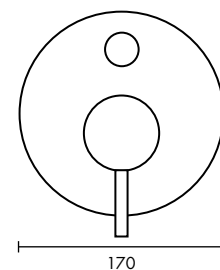

Stejně jako u sprch, existuje v linii Talis S velmi hezké řešení pro instalaci pod omítku i pro vany. I tato armatura je vybavena řešením ibox universal, a je kompatibilní se všemi běžnými instalačními systémy. Tato páková baterie je jako obvykle vybavena keramickou kartuší M3, upevněním páky Boltic, a také, což je u verzí pro instalaci pod omítku mimořádné, funkcí Safety Function.

K linii Talis S najdete v kompletním programu Hansgrohe samozřejmě také odpovídající doplňkové produkty.

Umývadlo



Talis S
Umyvadlová páková baterie
32020, -000

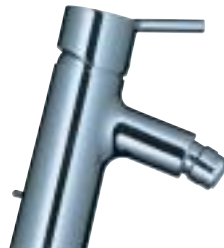

Talis S
Bidetová páková baterie
32220, -000



Talis S
Umyvadlová páková baterie s otočným výtokem
32070, -000

Vana



Talis S
Vanová páková baterie na omítku
32420, -000



Ecostat 1001 SL
Vanový termostat na omítku - instalace na stěnu
13241, -000



Talis S
Vanová páková baterie pod omítku
32475, -000

Sprcha



Talis S
Sprchová páková baterie na omítku
32620, -000



Ecostat 1001 SL
Sprchový termostat - instalace na stěnu
13261, -000



Talis S
Sprchová páková baterie pod omítku
32675, -000



Allegra Variarc
Kuchyňská armatura
14870, -000



Flowstar® S designový sifon
52105, -000



Krytka rohového ventilu vhodná k designovému sifonu Flowstar® S
13950, -000



Push Open Umyvadlový ventil
50100, -000, -420, -800, -810, -880



Croma Talis S Combi
27044, -000
Croma 3jet/Porter'C
- sprchová sada samostatná
27549, -000



Talis S vanový výtok
32410, -000



Exafill Vanový výtok s odtokovou a přepadovou soupravou
58127, -000
(bez obr.) základní sada pro Exafill
58125180



Vrchní sada pro normální vany
58186, -000, -420, -800, -810, -880
(bez obr.) zákl. sada pro Flexaplus
58140180
58145180



Raindance® S 150 AIR
28505, -000



Mistral Talis S Combi
27067, -000
Mistral/Unica'D - sprchová sada samostatná
27990, -000



ibox universal Základní sada pro instalaci pod omítku
01800180